

給排気グリル 工事説明書

品名	品番	仕様
給排気グリル	VB-GE150PF	(シャッター・フィルター付き)

・この工事説明書に記載されていない方法で施工され、それが原因で故障を生じた場合は、商品の保証を致しかねますのでご注意ください。

安全上のご注意

必ずお守りください

人への危害、財産の損害を防止するため、必ずお守りいただくことを説明しています。

■誤った使い方をしたときに生じる危害や損害の程度を区分して、説明しています。

警告 「死亡や重傷を負うおそれがある内容」です。

注意 「軽傷を負うことや、財産の損害が発生するおそれがある内容」です。

■お守りいただく内容を次の図記号で説明しています。(次は図記号の例です)

 してはイケない内容です。

 実行しなければならない内容です。

警告

■内釜式風呂を設置した浴室に取り付けない



排気ガスが浴室内に逆流し、一酸化炭素中毒を起こすことがあります。

禁止

注意

■本体は、十分強度のあるところにしっかり取り付ける



落下により、けがをすることがあります。

■お手入れの際は、ゴム手袋を使用する



板金・樹脂部品などの切り口や本体の突起、角などでけがをすることがあります。

■炎があたるおそれのある場所には取り付けない



プラスチック部品が変形したり、着火して火災となるおそれがあります。

■部品は確実に取り付ける



落下により、けがをすることがあります。

お願い

■台所など、油煙の発生する場所には取り付けしないでください。ルーバーの破損の原因となります。

■高温になる場所には取り付けしないでください。ルーバーの変形の原因となります。

■次のような配管工事はしないでください。

風量低下や雨水浸入の原因となります。

(1) 極端な曲げ (2) 吐出口すぐそばでの曲げ (3) 多数回の曲げ (4) 接続ダクト径を小さくする



取り付け参考図

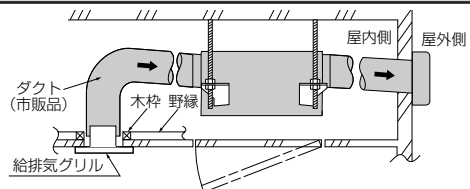

■ダクトは必ず屋外側に下り勾配を設けてください。(勾配1/100~1/50)
雨水の浸入や結露水の逆流の原因となります。

各部の名前と寸法

単位：mm

■VB-GE150PF(シャッター、フィルター付き)

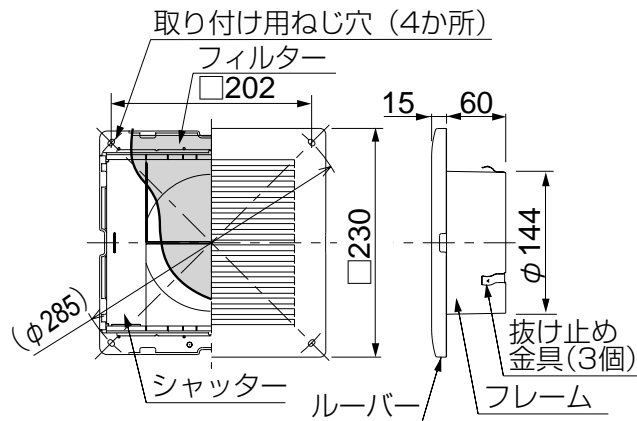

付属品 末尾の数字は数量をあらわします。

タッピンねじ (φ4×30L)	4
パッキン	2

接続ダクト (市販品)

呼び径	種類
φ150	塩化ビニル管 (VU,VP)
	ステンレス鋼管
	鋼板スパイラルダクト
	アルミフレキダクト

施工方法

以下の手順に従って施工してください。

①接続ダクトに応じて、付属のパッキンをフレームに貼り付ける。

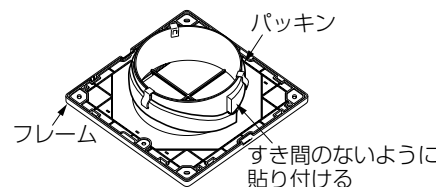

■内径が大きなVU管などには、抜け止め金具にかからないようにパッキンを2枚重ねて貼りつける。

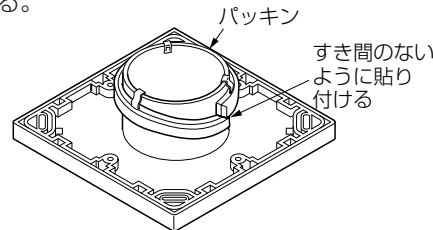

②フレームからルーバーを取りはずす。ルーバーとフレームの間にフィルターがあります。

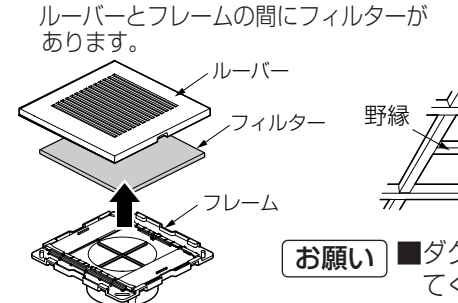

③ダクトの外周に補強枠を作り、野縁に取り付ける。

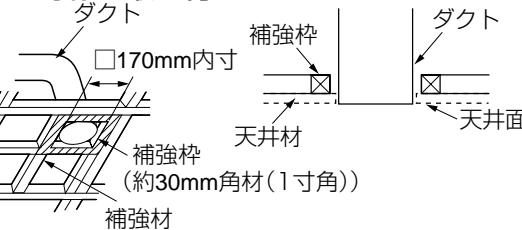

■ダクトの先端は取り付け天井面より出ないようにしてください。給排気グリルが取り付けにくくなります。

④天井材をはり付け、フレームをダクトに挿入し、付属のタッピンねじ(4個)で取り付ける。

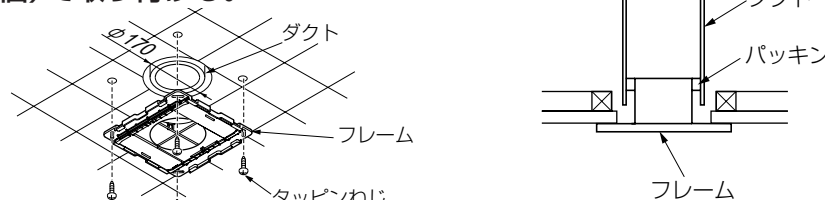

■天井材にはφ170の穴をあけてください。
■ねじは締め付けすぎないようにしてください。

■ダクトに、フレームをしっかり押し込んでください。

⑤風量調節をする場合は、シャッターをスライドさせて調節する。

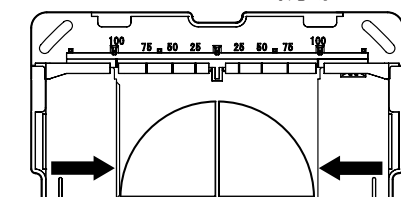

■数値は、シャッターが左右同じ位置での開口率を表しています。(工場出荷時は全開です。)

⑥ルーバーをフレームに取り付ける。フィルターをルーバーの開口部に合せて、ルーバー裏面の中央に取り付けてからルーバーを取り付ける。

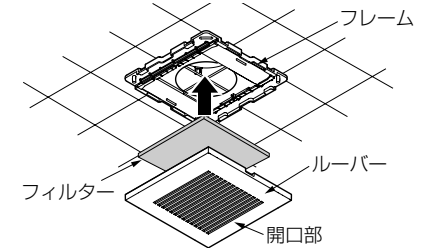

お手入れのしかた

汚れかたによってお手入れの頻度を変えてください。

1か月に1回程度 ルーバー表面をからぶき、または掃除機でホコリを吸い取ってください。

6か月に1回程度 下記の手順に従って、内部のお手入れをしてください。

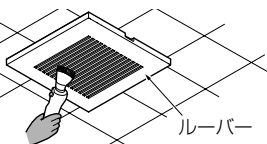

■ルーバーのはずしかた

①ルーバーの切欠部に指をかけて下へ引きさげはせず。

(右図のように、ルーバーを手で押さえながら引きさげるとはずしやすくなります。)

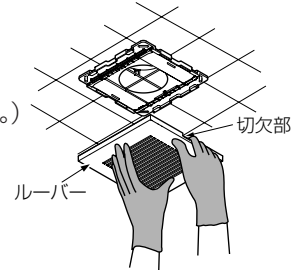

②フィルターをはずす。

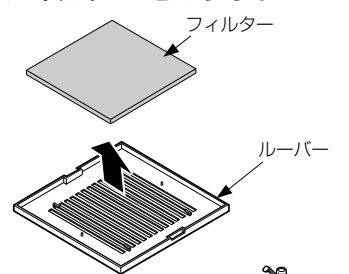

■汚れをとる

台所用中性洗剤をとかしたぬるま湯に浸し、水洗いした後、からぶきをして水けをよくふきとってください。

掃除機でホコリを吸い取る。汚れが落ちにくい場合は、台所用中性洗剤をとかしたぬるま湯に浸し、汚れを落としてから水でよくすすぎ洗いをし、日陰でよく乾かす。(もみ洗いはさけ、押し洗いをしてください。)

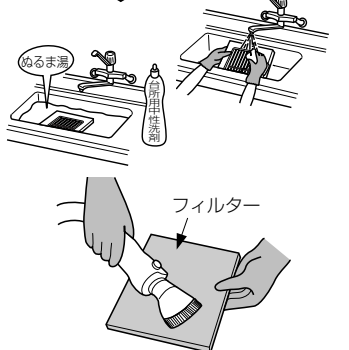

■フレームのお手入れ

台所用中性洗剤を浸した布でホコリをふきとったあと、からぶきして水けをよくふきとる。

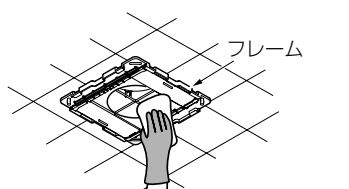

■ルーバーの取り付け

①フィルターをルーバー裏面の中央にはみださないようにセットする。

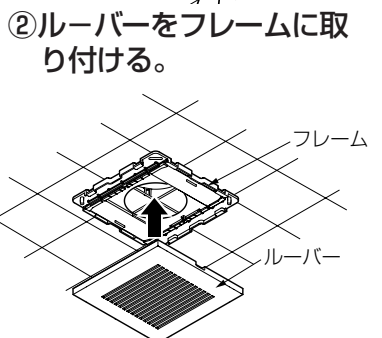
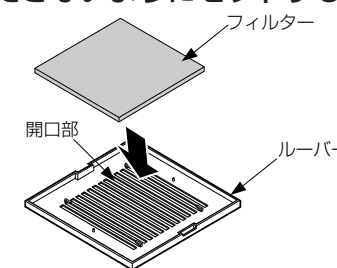

パナソニック エコシステムズ ベンテック株式会社

〒486-8522 愛知県春日井市鷹来町字下仲田4017番 TEL (0568)81-0510